

• **MATERIAIS**

Mecanismo: zamak

Manípulos e espelhos: alumínio, latão (indicar). Em aço inox consultar E2.4.

• **MATERIALES**

Mecanismo: zamak

Pomo y escudo: aluminio, laton (indicar). En acero inox consultar E2.4.

Fácil instalação: apenas 3 peças a montar: puxadores interior e exterior com respectivos mecanismos e um trinco. As fechaduras com chave são equipadas com trinco de segurança. Testa à broca - 63mm (standard), disponível com 80mm. Cilindro de 5 pistões, 2 chaves em latão niqueladas, podendo ser amestradas.

Instalación fácil: sólo 3 piezas a ensamblar: pomos interior y exterior con sus mecanismos y un picaporte. Los pomos con llave están equipados con picaporte de seguridad. Entrada - 63 mm (estándar), y 80 mm. Cilindro de 5 pitones, 2 llaves de latón niquelado y posibilidad de amaestramiento.

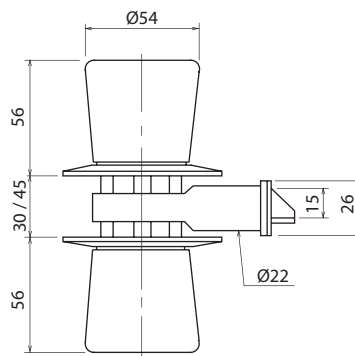
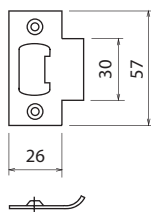
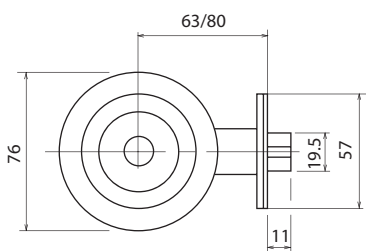

Puxador simples Pomo simples		Puxador com cilindro Pomo con cilindro	
Puxador com botão de rodar Pomo con botón de girar		Puxador com cilindro e sinalizador Pomo con cilindro y visor	
Puxador com botão de primir Pomo con botón de pulsar		Trinco Picaporte	
Puxador com dispositivo de emergência Manejar con un dispositivo de emergencia		Trinco com travão Picaporte con seguridad antitarjeta	

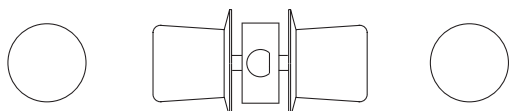

**REF. 8700**

Trinco accionado por ambos os puxadores. Saída e entrada livres.  
Picaporte operador por ambos pomos. Salida y entrada libre.

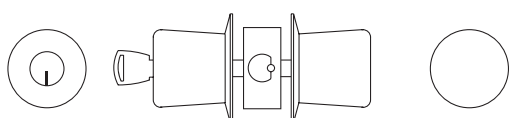

**REF. 8701**

Trinco de segurança accionado pela chave do exterior (puxador sempre fixo) e pelo interior. Saída livre.  
Picaporte operador por la llave exterior (pomo siempre fijo) y el interior. Salida libre.



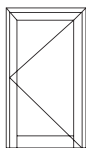

## Tubulares Pomos

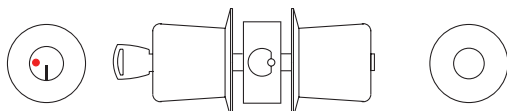

### REF. 8702

Trinco de segurança accionado do exterior pela chave do cliente ou pela chave mestra, excepto quando é travado pelo interior com o botão. Neste caso, a blocagem é indicada no exterior por um sinalizador vermelho e só a chave de emergência permite a desblocagem. Trinco accionado pelo puxador do interior. Saída livre.

Picaporte de seguridad operado del exterior por la llave del cliente o por la llave maestra, excepto cuando es cerrado por dentro con el botón. En este caso, el bloqueo se indica en el exterior por un señal rojo y sólo la llave de emergencia permite el desbloqueo. Picaporte operado por el pomo interior. Salida libre.

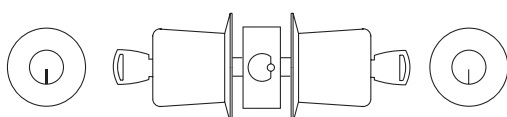

### REF. 8703

Trinco de segurança accionado pelo puxador de ambos os lados excepto quando bloqueados pela chave.

Picaporte de seguridad operado por ambos pomos excepto cuando bloqueado por la llave.

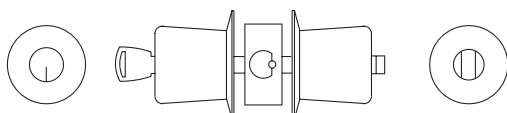

### REF. 8704

Trincos de segurança accionado pelo puxadores de ambos os lados, excepto quando bloqueados pela chave do exterior ou pelo botão do interior.

Picaporte de seguridad accionado por los pomos de ambos lados, excepto cuando bloqueado por la llave exterior o el botón interior.

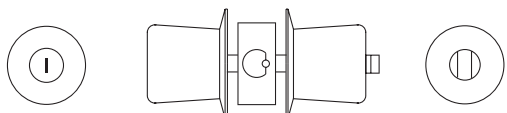

### REF. 8705

Trinco accionado pelo puxador de ambos os lados excpto quando bloqueado pelo botão do interior. A desblocagem de emergência pode fazer-se actuando pelo exterior no botão de emergência com uma chave de parafusos ou similar.

Picaporte operado por los pomos de ambos lados, excepto cuando bloqueado por el botón interior. El desbloqueo de emergencia se puede hacer actuando el botón de emergencia exterior con un destornillador o similar.

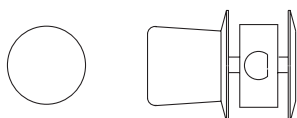

### REF. 8706

Trinco accionado pelo puxador.

Picaporte operado por pomo.

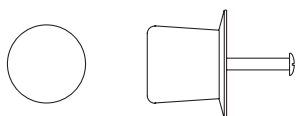

### REF. 8707

Puxador fixo (sem trinco).

Pomo fijo (sin picaporte).

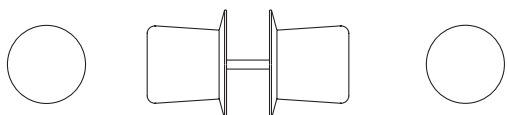

### REF. 8708

Ambos os puxadores fixos (sem trinco).

Los dos pomos fijos (sin picaporte).